

DEL Connexion directe

UNSLK-7-11WCT-14-22WH

Mesure de sécurité :

LEVITON IL4505, DZMX 1, 6674, 6672, 6681.
 LUTRON DWCL 153PH, MACL 153MH, CT600PH, S600H.
 EATON TAL06P1C2, DAL06P, AAL06.
 COOPER R130P VWKW, SAL06P WK
 DIVA DV-600P

Instruction d'assemblage :

1. Préparation de l'installation

- Débrancher l'alimentation électrique avant d'installer ou réparer toute pièce de cet appareil.
- Placer le luminaire sur une surface plane et propre.
- Déterminer la méthode de branchement (cordon d'alimentation, câble ou raccordement) et suivre les instructions correspondantes ci-dessous.

1. Préparation de l'installation par câblage. (Passer cette étape si le branchement au moyen du cordon d'alimentation ou le raccordement vers le luminaire est choisi)

A. Placez la fixture avec le dos face à vous. Dévissez la plaquette

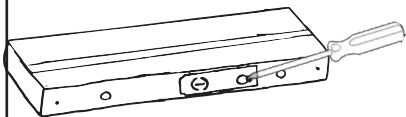

B. Retirez le rond de la plaquette pour y installer le connecteur

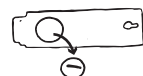

C. Insérez le connecteur et serrez le avec le boulon

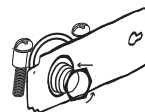

D. Insérez le câble BX de 6 à 7 pouces dans le connecteur situé dans l'ouverture du boîtier.

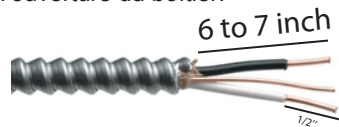

Coupez 1/2" de la couche de protection du câble BX

E. Passez le câble BX dans le connecteur Et serrez le cable en vissant les parties du connecteur à l'aide des deux vis.

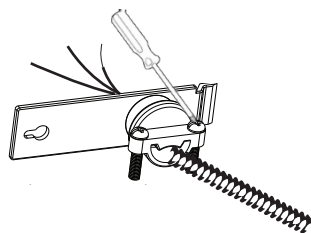

F. Faire les connexions électriques (En respectant les couleurs des fils)

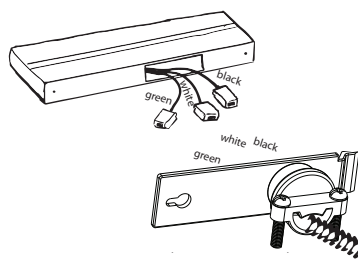

G. Remplacez la plaquette et installez la lumière (voir montage)

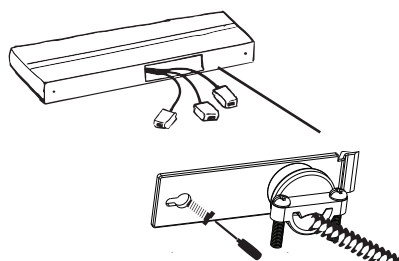

2. Installation au moyen d'un cordon d'alimentation vers une prise

(Passer cette étape si le câblage ou le raccordement vers le luminaire est choisi)

- Le luminaire doit être installé à moins de 1,5 m d'une prise. Localiser le cordon d'alimentation de 1,5m dans le carton.
- Brancher le cordon d'alimentation au luminaire en poussant l'extrémité à connexion rapide du cordon dans le connecteur correspondant marqué "IN" situé à l'extrémité du luminaire. Le cordon peut uniquement être branché dans le connecteur marqué "IN", s'assurer que celui-ci est correctement identifié. Ne pas forcer le branchement, l'enfichage devrait s'exécuter facilement

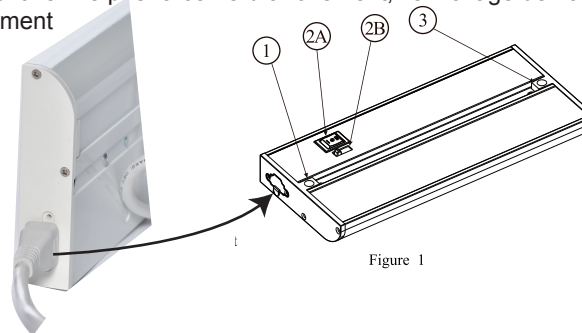
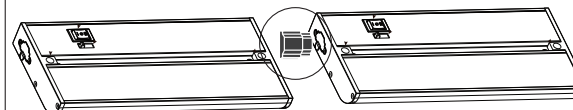

Figure 1

3. Reliez les unités à l'aide du connecteur



CHOISISSEZ VOTRE AMBIANCE

FAITES GLISSEZ LE BOUTON DEVANT, DERRIÈRE DEVANT ET VOYEZ LA COULEUR CHANGER

Blanc doux 2700K
 Blanc neutre 3500K
 Blanc froid 4000K

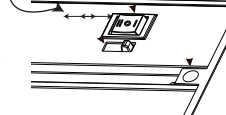

4. Montage

- En utilisant les ouvertures dédiées aux vis imperdables pour le montage placer celui-ci à l'endroit prévu pour l'installation
- Marquer les emplacements des ouvertures en utilisant les trous pour vous guider. Percer des trous appropriés aux endroits marqués.
- Monter le boîtier sur la surface désirée à l'aide des deux vis imperdables

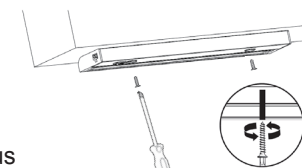

NADAIR
 depuis 1980